

# Потолочный микрофонный массив CleverMic MC10

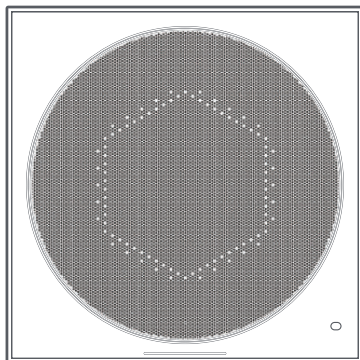

Перед использованием изделия внимательно прочитайте данное руководство и сохраните его на будущее

v 1.0

# Описание продукта

---

CleverMic MC10 - это передовой потолочный конференц-микрофон высокого класса. Он оснащен всенаправленным микрофонным массивом на 128 единиц и несколькими независимо настраиваемыми зонами приема. Оснащенный передовыми алгоритмами искусственного интеллекта, такими как шумоподавление высокой четкости, подавление реверберации и автоматическая регулировка усиления, он легко удовлетворяет разнообразные потребности в приеме сигнала в различных сценариях. Благодаря возможности дискретизации звука с частотой 48 кГц, MC10 улавливает мельчайшие детали звучания, обеспечивая максимальную точность. Каждое устройство CleverMic MC10 также оснащено встроенными алгоритмами подавления обратной связи, что позволяет реализовать простые решения по усилению звука.

Используя технологию Dante, CleverMic MC10 обеспечивает стабильную передачу и совместимость с современными системами. Благодаря технологии PoE, для передачи звука и питания устройства требуется всего один сетевой кабель. Кроме того, CleverMic MC10 предлагает универсальные варианты установки, включая потолочный кронштейн, подвесные тросы и потолочную решетку, что делает его подходящим для различных требований к установке в различных конференц-залах.

Применяемые сценарии: большие конференц-залы, интерактивные конференц-пространства, смарт-классы, лекционные залы и другие крупные помещения.

# Комплектация

---

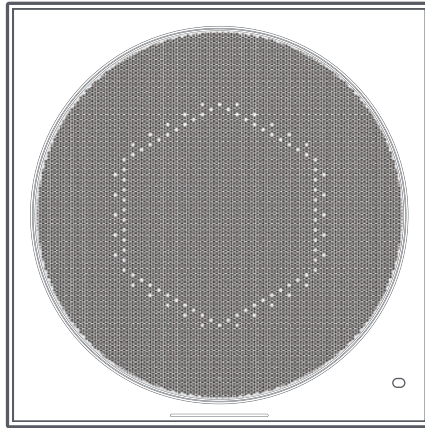

CleverMic MC10



Пользовательская инструкция x1

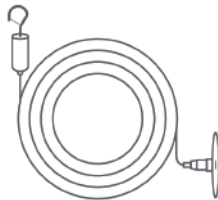

Стальной трос для крепления x4



Пульт управления x1

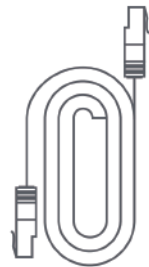

10 м. сетевой кабель категории 6 x2

# Описание кнопок и индикаторов

---

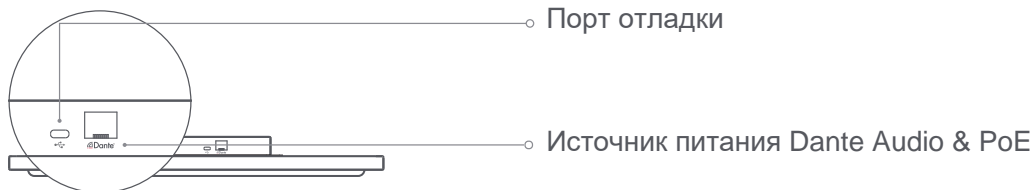
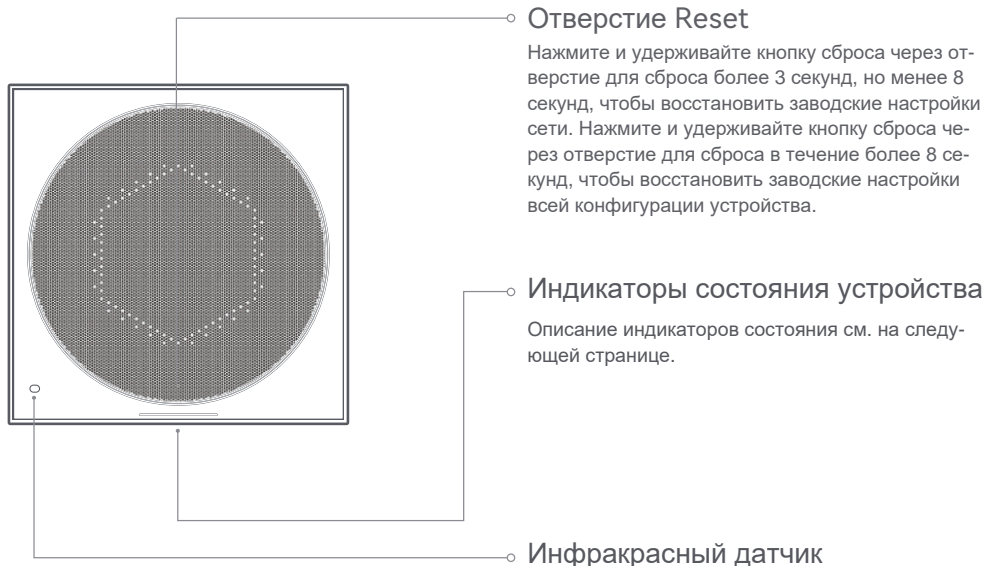

# Инструкция по использованию

---

## 1. Три способа потолочной установки

Метод 1: Установка в потолочную решетку

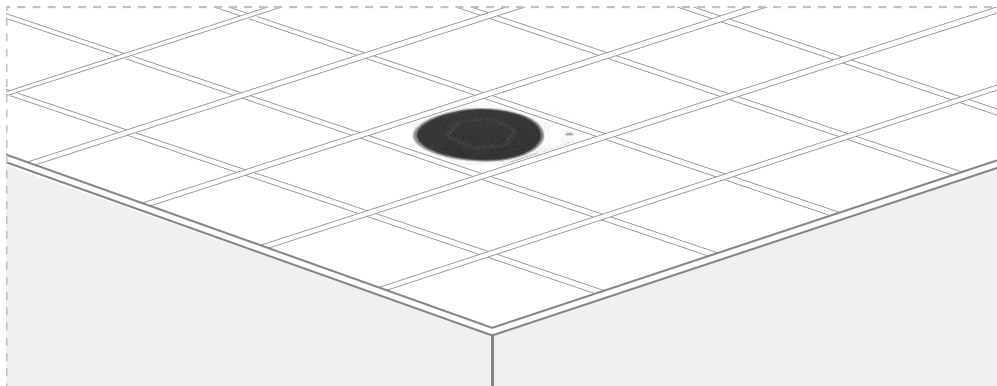

Метод 2: Подвесное крепление на стальных тросах

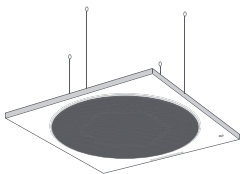

Метод 3: Подвесное крепление на потолочном кронштейне

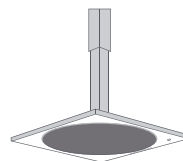

# Инструкция по использованию

---

## 2. Описание состояний индикатора

Off	Устройство выключено
Красный	Выключить звук
Медленное моргание красным	Ошибка или неисправность
Медленное моргание красным части индикатора	Восстановление заводских настроек
Бегущий зеленый	Процесс запуска устройства
Зеленый	Устройство работает
Медленное моргание зеленым части индикатора	Обновление устройства
Синий	Включено локальное звукоусиление
Увеличивающаяся синяя полоска	Изменение громкости звука '+'
Уменьшающаяся синяя полоска	Изменение громкости звука '-'

# Подключение устройства

CleverMic MC10 подключается к аудиосети Dante с помощью сетевого кабеля и может быть соединен с аудиоконвертером Dante-USB CleverMic DU22 для преобразования цифрового звука Dante в звук UAC. Пожалуйста, ознакомьтесь со следующими распространенными топологиями:

Сцена с одним блоком - удаленный вызов + локальное звукоусиление

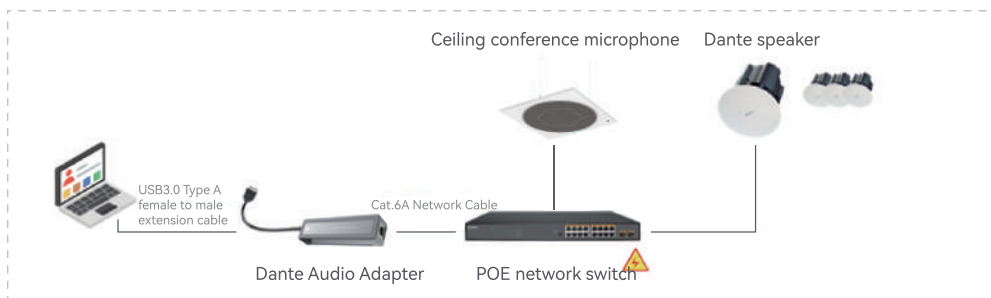

Сцена - удаленный вызов + локальное звукоусиление

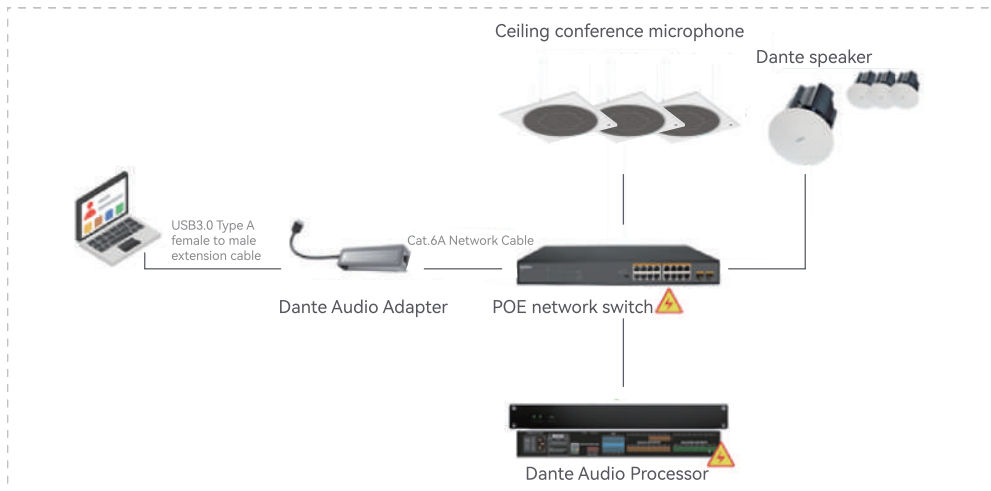

# Инструкция по использованию

## Сцена с одним блоком - удаленный вызов + локальное звукоусиление

(Использование с существующей AV-системой)



## Каскадное подключение - удаленный вызов + локальное звукоусиление

(Использование с существующей AV-системой)





# Настройка ПО

---

Потолочный микрофонный массив CleverMic MC10 и его аксессуары поддерживают индивидуальную настройку, адаптированную к различным сценариям, что может быть достигнуто путем загрузки и установки программного обеспечения для настройки; Основные функции включают в себя:

- Настройка сцены вызова

Настройка сценариев удаленных собраний с помощью программного обеспечения, позволяющего одновременно настраивать несколько устройств и зон приема

- Настройка сцены звукоусиления

Настраивайте локальные сценарии звукоусиления с помощью программного обеспечения, позволяя одновременно настраивать несколько устройств и зон звукоусиления

- Смешанная конфигурация сцены

Упрощение смешанной настройки для удаленных вызовов и локального звукоусиления, поддержка нескольких устройств и наложение двух зон звукоусиления

- Обновление устройства

Проводите онлайн-обновление потолочного микрофона с помощью программного обеспечения

# Основные характеристики

---

Название продукта	Потолочный микрофонный массив
Модель	Clevermic MC10
Габариты	597мм*597мм*53.5мм
Вес устройства	<5 кг
Количество микрофонов	128
Радиус действия	8 м
Питание	PoE
Метод установки	Потолочный монтаж

# Послепродажное обслуживание

---

## Условия и положения «Двухлетней гарантии»

«Двухлетняя гарантия» распространяется на бесплатные услуги по ремонту, связанные с проблемами качества продукции, в течение двух лет с момента покупки.

Гарантия не распространяется на изделия, поврежденные в результате человеческого фактора, падения, погружения в жидкость, воздействия влаги, изменения водонепроницаемых этикеток, самостоятельной модификации или разборки.

Гарантийному обслуживанию не подлежат изделия с поврежденными пломбами (хрупкие), отсутствием гарантийного талона или несоответствием гарантийного талона изделию.

Гарантия не распространяется на любые неисправности, возникшие в результате самостоятельной модернизации или вмешательства в систему изделия. Повреждения внешнего корпуса изделия, кнопок (повреждения, отслоение, отслоение краски, царапины), а также износ комплектующих (без функциональных неисправностей) не входят в гарантийные обязательства.

## Гарантия на аксессуары

На подарки и аксессуары, предоставляемые бесплатно, не распространяется послепродажное обслуживание.

# Гарантийный талон

---

Имя продавца	
Серийный номер	
Адрес доставки	
Причина возврата/ обмена или ремонта	
Имя пользователя	
Контактная информация	